

19757 iPad Air 2-Tischstativ



KÖNIG & MEYER

Stands For Music

- Elegante Präsentation! Das mobile Tischstativ für Ihr iPad Air 2.
- Schreiben, lesen, surfen, Bilder oder Videos betrachten - leicht gemacht
- Die Halterung garantiert eine effektive und sichere Montage:
iPad Air 2 ganz einfach in die speziell angepasste Aufnahmeplatte einklipsen
- Der Neigungswinkel kann zwischen 0 - 90° stufenlos eingestellt werden.
- Mit einem Handgriff kann der iPad Air 2 quer oder hochkant präsentiert werden.

Vielen Dank, dass Sie sich für dieses Produkt entschieden haben. Diese Anleitung informiert Sie über alle wichtigen Schritte bei Aufbau und Handhabung. Wir empfehlen, sie auch für den späteren Gebrauch aufzubewahren.

SICHERHEITSHINWEISE

- nur auf geeigneten Untergründen verwenden:
eben, tragfähig und standfest
- das iPad Air 2 sorgfältig in die Halteplatte einclippen und auf sicheren Sitz prüfen
- vier glasklare GummifüÙe verhindern das Verrutschen des Stativs und schützen vor Kratzern am Tisch
- Halterung umsichtig handhaben; insbesondere bei Änderungen der Neigung und des Formats.
- speziell angepasst an iPad Air 2

AUFSTELLANLEITUNG

1 Das Tischstativ ist bereits komplett montiert und kann sofort ohne weitere Maßnahmen aufgestellt werden.

BENUTZERHINWEISE

AUSRICHTEN des iPad Air 2

2 iPad Air 2 nach dem HOME-Button-Symbol AUSRICHTEN (siehe Prägung auf der Halteplatte).

EINLEGEN des iPad Air 2

3 iPad Air 2 erst unten EINLEGEN...

4 ...danach oben EINCLIPSEN

ENTNEHMEN des iPad Air 2

5 iPad Air 2 festhalten und oberen Haken ANHEBEN

6 iPad Air 2 herausklappen und ENTNEHMEN

Das iPad Air 2 kann verstellt werden in Neigung & Format. Zu diesem Zweck muss das iPad Air 2 nicht aus der Halteplatte entnommen werden.

NEIGUNG

Das iPad Air 2 kann zwischen senk- und waagerechter Endstellung in jeder Position fixiert werden.

7 iPad Air 2 halten und Flügelmutter etwas lösen

8 iPad Air 2 neigen wie gewünscht und...

9 ...Flügelmutter wieder festziehen.

FORMAT

Die Halterung verfügt über eine 90°-Verdrehfunktion. Dadurch kann das iPad Air 2 hochkant oder quer präsentiert werden.

10 Aufnahmeplatte nehmen und ins Quer- bzw.

Hochformat drehen - oder in die Schräge!

- Unsichtbare Anschläge in der Halterung begrenzen die Verdrehung.

- Zudem rasten die Aufnahmeplatte in den beiden Endstellungen ein.

FEHLERSUCHE (F) und BESEITIGUNG (B)

F: Halterung wackelt

B: Verschraubung prüfen, ggf. nachziehen.

F: iPad Air 2 sitzt nicht richtig

B: iPad Air 2 korrekt einlegen und hörbar einrasten lassen.

B: Achtung! Nur für iPad Air 2 geeignet, nicht für andere Varianten.

TECHNISCHE DATEN / SPEZIFIKATION

Material	Schwenkgelenk: Polyamid PA-6 Halteplatte: PP Tischfuß: Stahl, gepulvert schwarz Schrauben, Muttern, Scheiben, Federn: Stahl, verz.
Traglast	iPad Air 2
Maße	Halter: 249 x 145 x 271 mm Karton: 180 x 150 x 290 mm
Gewicht	netto 1,27 kg, brutto 1,42 kg

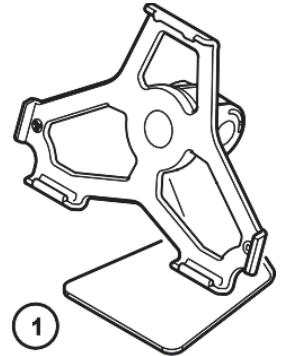
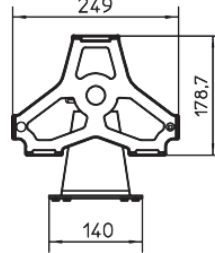

AUSRICHTEN des iPad Air 2

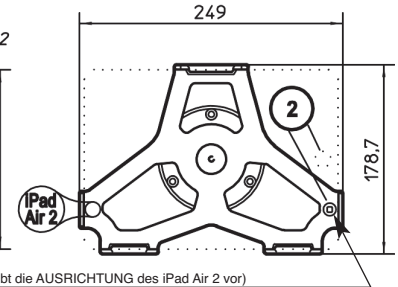
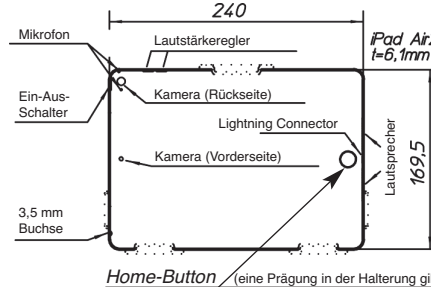

Home-Button (eine Prägung in der Halterung gibt die AUSRICHTUNG des iPad Air 2 vor) (falsche Ausrichtung führt zu verdeckten Bedienelementen! Bitte beachten)

EINLEGEN des iPad Air 2

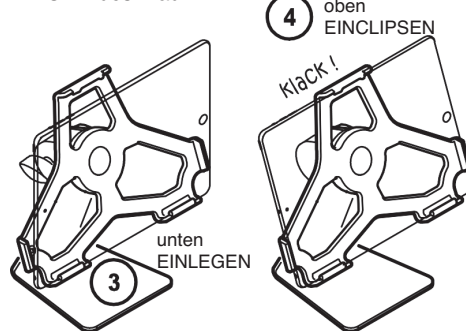

ENTNEHMEN des iPad Air 2

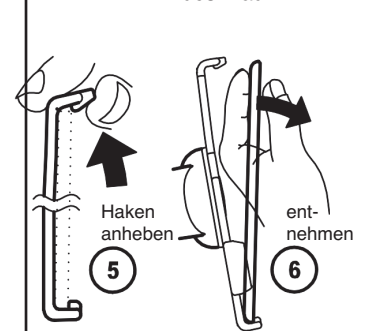

NEIGUNG

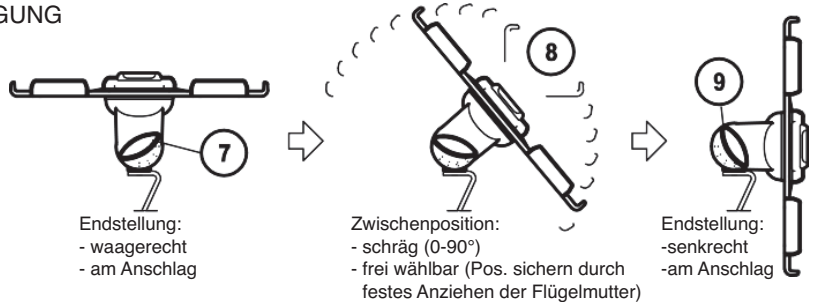

FORMAT

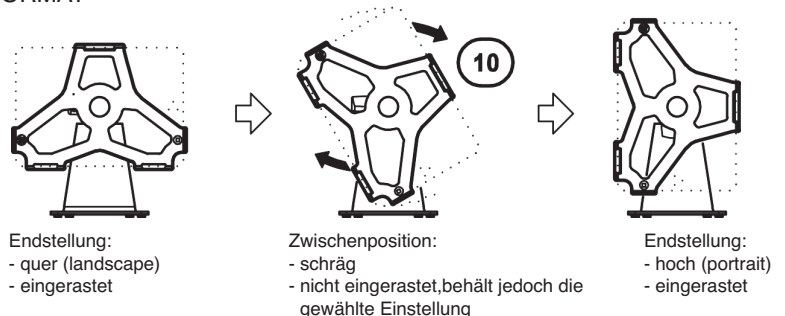

19754 iPad Air 2 table stand



KÖNIG & MEYER

Stands For Music

- **Elegant Presentation!** The mobile table stand for your iPad Air 2
- **Read, write, surf, look at pictures or watch videos - made easy**
- **The holder guarantees effective and secure setup:**
- **Easy to clip the iPad Air 2 onto the specially adapted holder**
- **The iPad Air 2 can be positioned anywhere from 0 - 90°.**
- **With a flick of the wrist - the iPad Air 2 can be presented in the portrait or landscape position.**

Thank you for choosing this product.
The instructions provide directions to all of the important set up and handling steps. We recommend you keep these instructions for future reference.

SAFETY NOTES

- only use on suitable surfaces:
level, load bearing and stable
- Carefully clip the iPad Air 2 onto the mounting plate and ensure that the iPad Air 2 fit is secure
- four rubber feet, that are as clear a glass, keep the stand from slipping and protect the table from scratches
- handle the holder with care, in particular when changing the position and format.
- specially adjusted to the iPad Air 2

SETUP

1 The table stand is already completely assembled and can be setup immediately without having to do anything else.

USAGE NOTES

ORIENTATION of the iPad Air 2

2 Place the iPad Air 2 according to the HOME-Button Symbol (consult the embossing on the holding plate).

PLACEMENT of the iPad Air 2

3 First PLACE the iPad Air 2 into the bottom area and...
4 ...then CLIP it into the top

REMOVAL of the iPad Air 2

5 Hold the iPad Air 2 and lift up the hook
6 Hold the iPad Air 2 and REMOVE it

The position and format of the iPad Air 2 can be adjusted
To do this, the iPad Air 2 does not have to be removed from the holding plate to make the adjustments.

POSITION

The iPad Air 2 can be placed in any vertical / horizontal position, the final position can be set.

7 Hold the iPad Air 2 and loosen the wing nut somewhat
8 Pick the position (vertical / horizontal) and...
9 ...re-tighten the wing nut

FORMAT

The holder is equipped with a 90°-turning function.
This allows the presentation of the iPad Air 2 in the portrait and landscape positions.

10 Turn the holding plate either in the portrait or landscape position - or it can be tilted!
- Hitches within the mount limit how far the holder can be turned.
- In addition, the holding plate clicks into both final positions.

FAULT FINDING (F) & REPAIR (R)

F: Holder is unstable

R: Check screws, if needed tighten screws.

F: iPad Air 2 is not firmly in place

R: Place the iPad Air 2 into the holder correctly (so you can hear the click).

R: Not for other iPad Generation.

TECHNICAL DATA

Material	Swivel Bearing: Polyamid PA-6 Holding Plate: PP Table legs: Steel, powder coating black Screws, nuts, washers, springs: steel galvanized
Max. load	iPad Air 2
Dimensions	Holder: 249 x 145 x 271 mm Box: 180 x 150 x 290 mm
Weight	net: 1.27 kg, gross: 1.42 kg

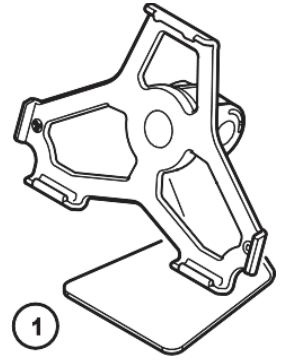
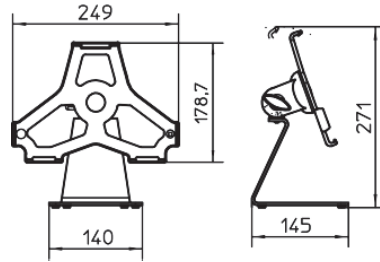

ORIENTATION of the iPad Air 2

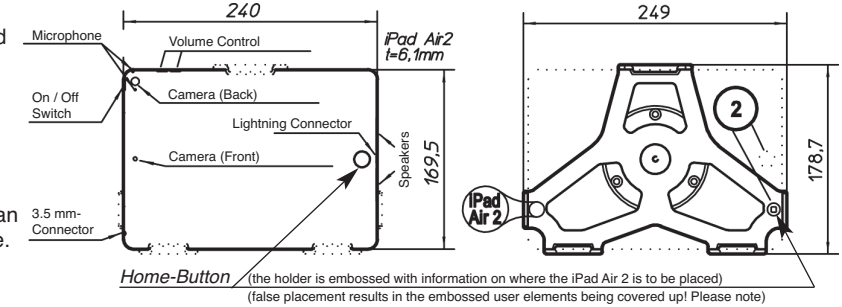

PLACEMENT of the iPad Air 2

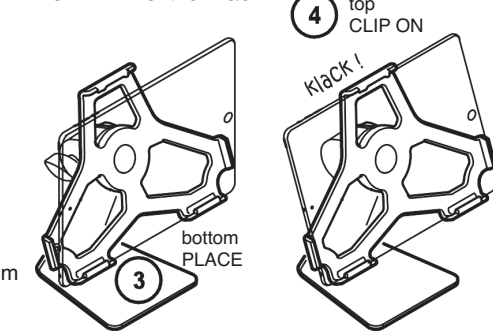

REMOVAL of the iPad Air 2

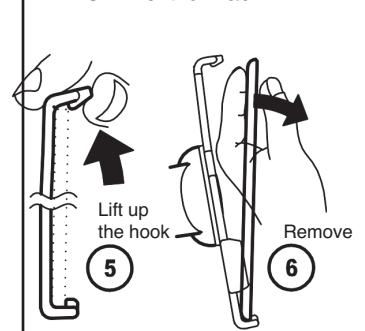

POSITION

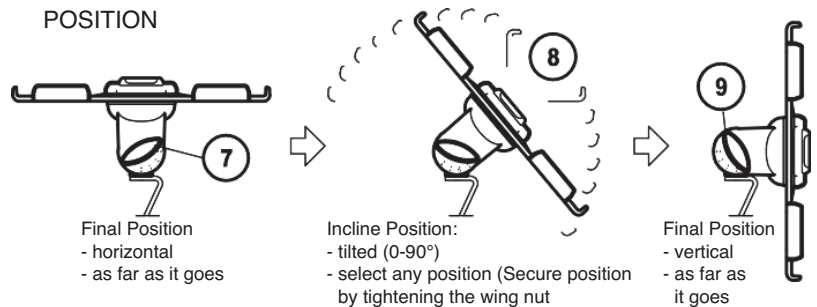

FORMAT

